

Büro erfolgreich eingerichtet.

geramöbel®



Schnelliefersortiment

Geramöbel Schnelliefersortiment

- ▶ Bei Auftragseingang bis 10.00 Uhr versenden wir in der Regel noch am gleichen Tag
- ▶ Die Regellaufzeit für die Zustellung beträgt 1-2 Werktage
- ▶ Zustellung im Standard Frei Bordsteinkante
- ▶ Anlieferzeitraum 08.00 –17.00 Uhr
- ▶ Optionale Dienstleistungen wie Fixtermine, Avisierung, Terminvereinbarung, Montage u.Ä. gemäß unserer Logistik-Leistungsübersicht möglich

Sie haben Fragen zu unserem Schnelliefersortiment?
Kontaktieren Sie uns:



Felix Schneider GmbH • Alte Kölner Straße 100 • 40885 Ratingen

Lassen Sie sich individuell beraten, rufen Sie uns an
unter: 02102/9199-0 oder senden Sie uns eine Nachricht
an: info@felix-schneider-ratingen.de.

Beratung | Planung | Ausstellung | Verkauf | Montage | Logistik



Preisliste – Schnellliefersortiment

Die aktuellen Preise finden Sie unter:



geramoebel.net/48stunden

Inhalt	Seite
Schreibtische	
4 Fuß Flex	4
C Fuß Flex	9
Elektro Hubtische	
Elektro Click	14
Elektro Flex	17
Container- und Funktionsmöbel	20
Schrankmöbel	
Schranksystem Flex	29
Konferenzmöbel	43
Stühle	48

Schreibtische feste Höhe

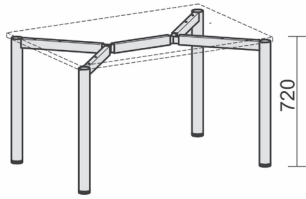

▶ 48 h Lieferung

Ahorn	A	A	Kurzer Fuß bei Verkettung
Buche	B	Anthrazit	Z
Lichtgrau	L	S	Einseitig
Weiß	W	Silber	ZZ
			Zweiseitig

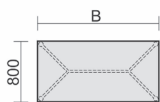
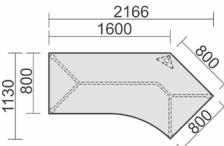
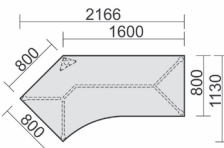
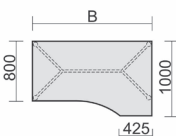
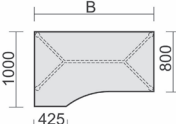
Produkt	Maße	Artikelnr.	Dekor	Gestell	Fuß	€
 <p>Schreibtisch mit Bodenausgleichsschrauben, feste Höhe</p> <p>Tiefe 800 mm</p>	B: 800 mm	▶ S-550101-	369,-
	B: 1200 mm	▶ S-550102-	383,-
	B: 1600 mm	▶ S-550103-	399,-
	B: 1800 mm	▶ S-550146-	435,-
 <p>Schreibtisch 135° rechts mit Bodenausgleichsschrauben, feste Höhe</p> <p>Tiefe 1130 mm</p>	B: 2166 mm	▶ S-550316-	664,-
	 <p>Schreibtisch 135° links mit Bodenausgleichsschrauben, feste Höhe</p> <p>Tiefe 1130 mm</p>	B: 2166 mm	▶ S-550315-
 <p>PC-Schreibtisch rechts mit Bodenausgleichsschrauben, feste Höhe</p> <p>Tiefe 1000 mm</p>	B: 1800 mm	▶ S-550305-	597,-
 <p>PC-Schreibtisch links mit Bodenausgleichsschrauben, feste Höhe</p> <p>Tiefe 1000 mm</p>	B: 1800 mm	▶ S-550306-	597,-



Schreibtische höhenverstellbar

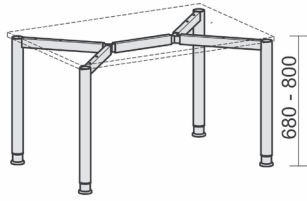

► 48 h Lieferung

Ahorn	A	A	Kurzer Fuß bei Verkettung
Buche	B	Anthrazit	Z
Lichtgrau	L	S	Einseitig
Weiß	W	Silber	ZZ
			Zweiseitig

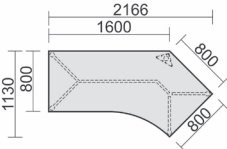
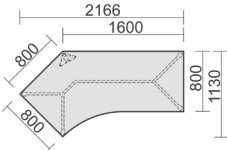
Produkt	Maße	Artikelnr.	Dekor	Gestell	Fuß	€
 <p>Schreibtisch mit Bodenausgleichsschrauben, höhenverstellbar</p> <p>Tiefe 800 mm</p>	B: 800 mm	► S-555101-	399,-
	B: 1200 mm	► S-555102-	412,-
	B: 1600 mm	► S-555103-	428,-
	B: 1800 mm	► S-555146-	465,-
 <p>Schreibtisch 135° rechts mit Bodenausgleichsschrauben, höhenverstellbar</p> <p>Tiefe 1130 mm</p>	B: 2166 mm	► S-555316-	693,-
	 <p>Schreibtisch 135° links mit Bodenausgleichsschrauben, höhenverstellbar</p> <p>Tiefe 1130 mm</p>					
 <p>PC-Schreibtisch rechts mit Bodenausgleichsschrauben, feste Höhe</p> <p>Tiefe 1000 mm</p>	B: 1800 mm	► S-555305-	627,-
	 <p>PC-Schreibtisch links mit Bodenausgleichsschrauben, höhenverstellbar</p> <p>Tiefe 1000 mm</p>					



Verkettungs- / Anbauplatten

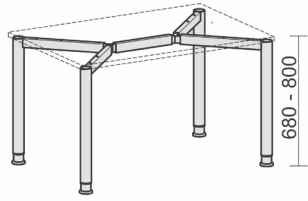

► 48 h Lieferung

Ahorn
Buche
Lichtgrau
Weiß

A
B
L
W

A
Anthrazit
S
Silber

Produkt	Maße	Artikelnr.	Dekor	Gestell	€
---------	------	------------	-------	---------	---

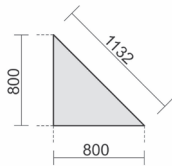

Verkettungsplatte
Dreieck 90°
inkl. Verkettungsmaterial

B: 800 mm
T: 800 mm

► S-555508-

...

X

206,-

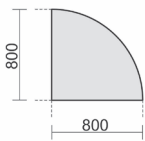

Verkettungsplatte
Viertelkreis 90°
inkl. Verkettungsmaterial

B: 800 mm
T: 800 mm

► S-555108-

...

X

280,-

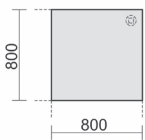

Verkettungsplatte
Volleck 90°
mit Stützfuß,
inkl. Verkettungsmaterial,
höhenverstellbar

B: 800 mm
T: 800 mm

► S-555008-

...

...

295,-

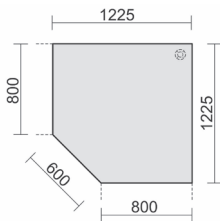

Verkettungsplatte
Fünfeck 90°
mit Stützfuß,
inkl. Verkettungsmaterial,
höhenverstellbar

B: 1225 mm
T: 1225 mm

► S-555010-

...

...

450,-



Knieraumblenden / Zubehör

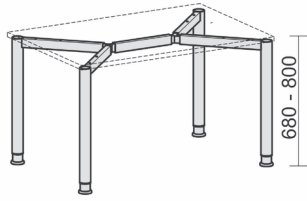

► 48 h Lieferung

Silber S

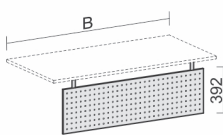
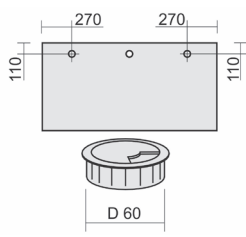
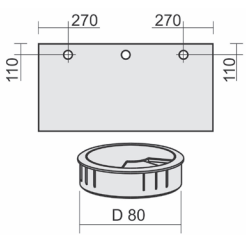
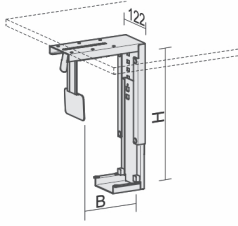
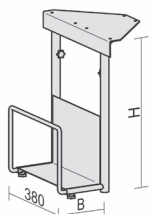

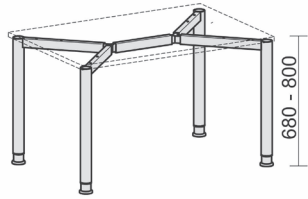
Produkt	Maße	Artikelnr.	Dekor	€
 <p>Knieraumblende gelocht Maße entsprechen Tischbreite, Blendenbreite 220mm kürzer Höhe 392 mm</p>	B: 800 mm	► S-555701-	S	217,-
	B: 1200 mm	► S-555702-	S	245,-
	B: 1600 mm	► S-555703-	S	275,-
	B: 1800 mm	► S-555717-	S	290,-
 <p>Kabeleinlassbuchse D: 60 mm Positionierung gemäß Vorlage oder bemaßter Zeichnung bei werksseitiger Montage</p>	unmontiert	► S-05Z-	S	24,-
 <p>Kabeleinlassbuchse D: 80 mm Positionierung gemäß Vorlage oder bemaßter Zeichnung bei werksseitiger Montage</p>	unmontiert	► S-05Z80-	S	25,-
 <p>CPU-Halter unter Tischplatte zu montieren</p> <p>B: 125-225 mm T: 380 mm H: 470-520 mm</p>		► S-500915-	S	148,-
 <p>CPU-Halter unter Tischplatte zu montieren</p> <p>B: 125-225 mm T: 380 mm H: 470-520 mm</p>		► S-500910-	S	177,-



▶ 48 h Lieferung

Anthrazit
Silber

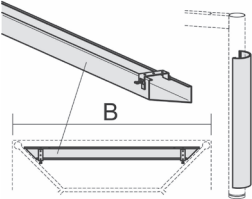
A
S
▲

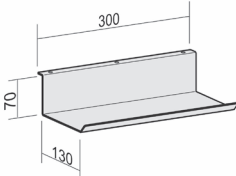
Produkt	Maße	Artikelnr.	Dekor	€
 <p>Kabelspirale für Bodenzufuhr, 15 Elemente, unter Tischplatte zu montieren</p>	D: 60 mm L: 800 mm	▶ S-500904-	S	66,-
 <p>PC-Elektrifizierungs-Set mit Kabelkanal, beidseitig abklappbare Kabelhalbschale und Zugentlastung</p>	B: 800 mm	▶ S-555900-	...	104,-
	B: 1200 mm	▶ S-555901-	...	118,-
	B: 1600 mm	▶ S-555902-	...	134,-
	B: 1800 mm	▶ S-555907-	...	140,-
 <p>Kabelklemme zur Befestigung an der Tischplatte</p>	einfach	▶ S-05Z02	X	8,-
	doppelt	▶ S-05Z06	X	11,-
 <p>Kabelhalter unter Tischplatte zu montieren</p>	B: 300 mm T: 130 mm H: 70 mm	▶ S-500906-	S	20,-



Schreibtische feste Höhe

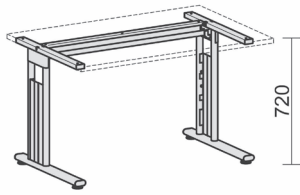

► 48 h Lieferung

Ahorn
Buche
Lichtgrau
Weiß

A
B
L
W

S
Silber

Kurzer Fuß bei Verkettung
Z
Einseitig
ZZ
Zweiseitig

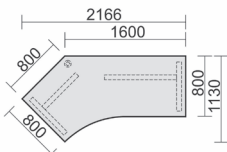
Produkt	Maße	Artikelnr.	Dekor	Gestell	Fuß	€
 <p>Schreibtisch mit Bodenausgleichsschrauben, feste Höhe</p> <p>Tiefe 800 mm</p>	B: 800 mm	► S-618101-	...	S	...	295,-
	B: 1200 mm	► S-618102-	...	S	...	310,-
	B: 1600 mm	► S-618103-	...	S	...	325,-
	B: 1800 mm	► S-618146-	...	S	...	363,-
 <p>Schreibtisch 135° rechts mit Bodenausgleichsschrauben, feste Höhe</p> <p>Tiefe 1130 mm</p>	B: 2166 mm	► S-618316-	...	S	...	634,-
	B: 2166 mm	► S-618315-	...	S	...	634,-
 <p>Schreibtisch 135° links mit Bodenausgleichsschrauben, feste Höhe</p> <p>Tiefe 1130 mm</p>	B: 1800 mm	► S-618305-	...	S	...	487,-
	B: 1800 mm	► S-618306-	...	S	...	487,-

Schreibtische höhenverstellbar

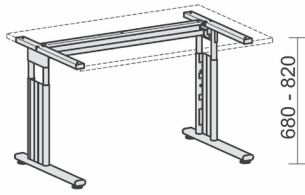

► 48 h Lieferung

Ahorn
Buche
Lichtgrau
Weiß

A	S Silber	Kurzer Fuß bei Verkettung Z Einseitig ZZ Zweiseitig
B		
L		
W		

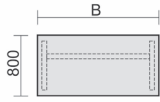
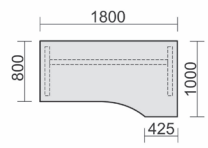
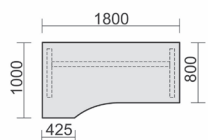
Produkt	Maße	Artikelnr.	Dekor	Gestell	Fuß	€
 <p>Schreibtisch mit Bodenausgleichsschrauben, höhenverstellbar Tiefe 800 mm</p>	B: 800 mm	► S-617101-	...	S	...	353,-
	B: 1200 mm	► S-617102-	...	S	...	369,-
	B: 1600 mm	► S-617103-	...	S	...	383,-
	B: 1800 mm	► S-617146-	...	S	...	421,-
 <p>Schreibtisch 135° rechts mit Bodenausgleichsschrauben, höhenverstellbar Tiefe 1130 mm</p>	B: 2166 mm	► S-617316-	...	S	...	693,-
 <p>Schreibtisch 135° links mit Bodenausgleichsschrauben, höhenverstellbar Tiefe 1130 mm</p>	B: 2166 mm	► S-617315-	...	S	...	693,-
 <p>PC-Schreibtisch rechts mit Bodenausgleichsschrauben, höhenverstellbar Tiefe 1000 mm</p>	B: 1800 mm	► S-617305-	...	S	...	545,-
 <p>PC-Schreibtisch links mit Bodenausgleichsschrauben, höhenverstellbar Tiefe 1000 mm</p>	B: 1800 mm	► S-617306-	...	S	...	545,-



Verkettungs- / Anbauplatten

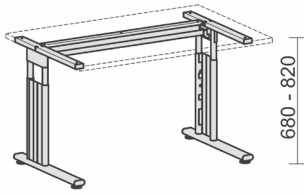

► 48 h Lieferung

Ahorn	A	
Buche	B	
Lichtgrau	L	
Weiß	W	
		S Silber

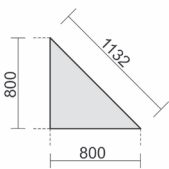
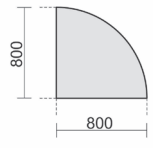
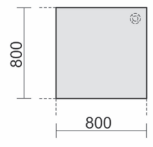
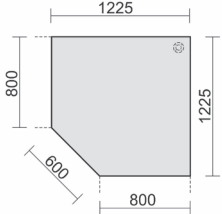
Produkt	Maße	Artikelnr.	Dekor	Gestell	€
 <p>Verkettungsplatte Dreieck 90° inkl. Verkettungsmaterial</p>	B: 800 mm T: 800 mm	► S-617508-	...	X	206,-
 <p>Verkettungsplatte Viertelkreis 90° inkl. Verkettungsmaterial</p>	B: 800 mm T: 800 mm	► S-617108-	...	X	280,-
 <p>Verkettungsplatte Volleck 90° mit Stützfuß, inkl. Verkettungsmaterial, höhenverstellbar</p>	B: 800 mm T: 800 mm	► S-617008-	...	S	295,-
 <p>Verkettungsplatte Fünfeck 90° mit Stützfuß, inkl. Verkettungsmaterial, höhenverstellbar</p>	B: 1225 mm T: 1225 mm	► S-617510-	...	S	450,-

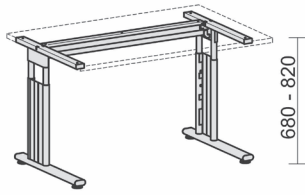

► 48 h Lieferung

Silber S

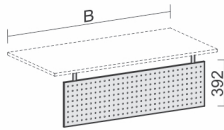
Produkt	Maße	Artikelnr.	Dekor	€
 <p>Knieraumblende gelocht Maße entsprechen Tischbreite, Blendenbreite 220mm kürzer Höhe 392 mm</p>	B: 800 mm	► S-617601-	S	217,-
	B: 1200 mm	► S-617602-	S	245,-
	B: 1600 mm	► S-617603-	S	275,-
	B: 1800 mm	► S-617604-	S	290,-

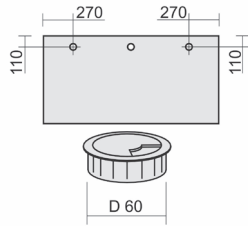

Kabeleinlassbuchse
D: 60 mm
Positionierung gemäß Vorlage
oder bemaßter Zeichnung bei
werksseitiger Montage

unmontiert ► S-05Z- S **24,-**

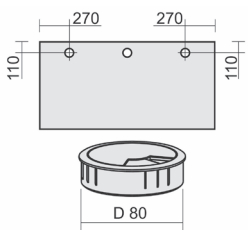

Kabeleinlassbuchse
D: 80 mm
Positionierung gemäß Vorlage
oder bemaßter Zeichnung bei
werksseitiger Montage

unmontiert ► S-05Z80- S **25,-**

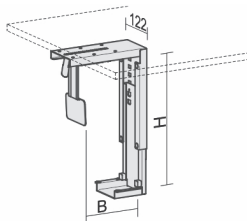

CPU-Halter
unter Tischplatte
zu montieren

B: 125-225 mm ► S-500915- S **148,-**
T: 380 mm
H: 470-520 mm

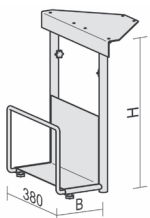

CPU-Halter
unter Tischplatte
zu montieren

B: 125-225 mm ► S-500910- S **177,-**
T: 380 mm
H: 470-520 mm



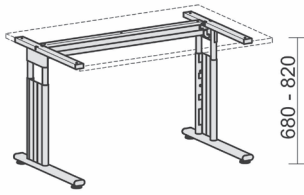

Knieraumblenden / Zubehör



► 48 h Lieferung

Silber S

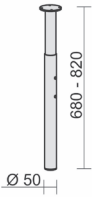
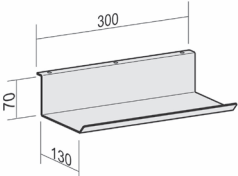
Produkt	Maße	Artikelnr.	Dekor	€
 <p>Kabelspirale für Bodenzufuhr, 15 Elemente, unter Tischplatte zu montieren</p>	D: 60 mm L: 800 mm	► S-500904-	S	66,-
 <p>Kabelklemme zur Befestigung an der Tischplatte</p>	einfach	► S-05Z02	X	8,-
	doppelt	► S-05Z06	X	11,-
 <p>Einzelstützfuß Rundrohr, höhenverstellbar</p>	D: 50 mm	► S-617910-	S	75,-
 <p>Kabelhalter unter Tischplatte zu montieren</p>	B: 300 mm T: 130 mm H: 70 mm	► S-500906-	S	20,-



Schreibtische elektrisch höhenverstellbar

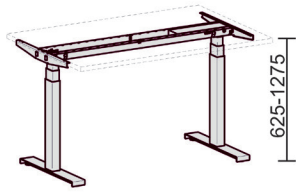

▶ 48 h Lieferung

Ahorn
Buche
Lichtgrau
Weiß

A
B
L
W

S
Silber

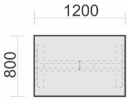
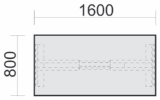
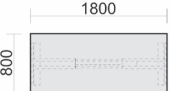
Produkt	Maße	Artikelnr.	Dekor	Gestell	€
 <p>Elektro-Hubtisch höhenverstellbar</p> <p>Tiefe 800 mm</p>	B: 1200 mm	▶ S-08G1208-	...	S	749,-
 <p>Elektro-Hubtisch höhenverstellbar</p> <p>Tiefe 800 mm</p>	B: 1600 mm	▶ S-08G1608-	...	S	799,-
 <p>Elektro-Hubtisch höhenverstellbar</p> <p>Tiefe 800 mm</p>	B: 1800 mm	▶ S-08G1808-	...	S	819,-



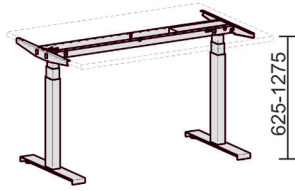

Knieraumblenden / Zubehör

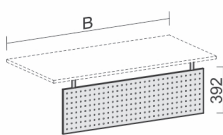
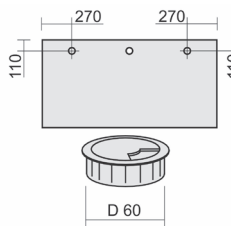
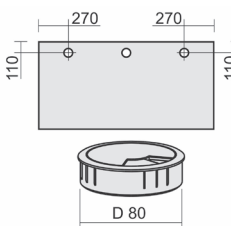
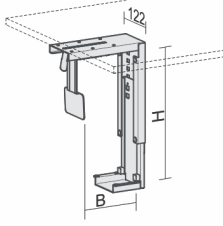

▶ 48 h Lieferung

Silber S

Produkt	Maße	Artikelnr.	Dekor	€
 <p>Knieraumblende gelocht Maße entsprechen Tischbreite, Blendenbreite 220mm kürzer Höhe 392 mm</p>	B: 1200 mm	▶ S-08GKB12-	S	245,-
	B: 1600 mm	▶ S-08GKB16-	S	275,-
	B: 1800 mm	▶ S-08GKB18-	S	290,-
 <p>Kabeleinlassbuchse D: 60 mm Positionierung gemäß Vorlage oder bemaßter Zeichnung bei werksseitiger Montage</p>	unmontiert	▶ S-05Z-	S	24,-
 <p>Kabeleinlassbuchse D: 80 mm Positionierung gemäß Vorlage oder bemaßter Zeichnung bei werksseitiger Montage</p>	unmontiert	▶ S-05Z80-	S	25,-
 <p>CPU-Halter unter Tischplatte zu montieren</p>	B: 78-220 mm T: 122 mm H: 307-532 mm	▶ S-500915-	S	148,-
 <p>Kabelspirale für Bodenzufuhr, 24 Elemente, unter Tischplatte zu montieren</p>	D: 60 mm L: 1240 mm	▶ S-08Z01-	S	99,-



Knieraumblenden / Zubehör

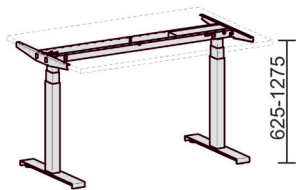

► 48 h Lieferung

Silber S

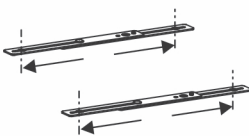
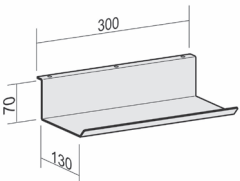
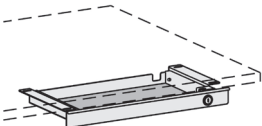
Produkt	Maße	Artikelnr.	Dekor	€
 <p>Kabelkanal zur Befestigung an der Tischplatte</p>	B: 1200 mm	► S-555914-	S	75,-
	B: 1600 mm	► S-555916-	S	88,-
	B: 1800 mm	► S-555917-	S	104,-
 <p>Kabelklemme zur Befestigung an der Tischplatte</p>	einfach	► S-05Z02	X	8,-
	doppelt	► S-05Z06	X	11,-
 <p>Abstandshalter zur Befestigung am Gestell, 2er Set</p>	B: 255-385 mm T: 32 mm	► S-08Z02-	S	39,-
 <p>Kabelhalter unter Tischplatte zu montieren</p>	B: 300 mm T: 130 mm H: 70 mm	► S-500906-	S	20,-
 <p>Unterbauschublade aus Metall zur Montage unter der Tischplatte verschließbar, mit Kabeldurchführung auf der Rückseite, inkl. Filzeinlage</p>	Außen BxTxH): 500x265x45 mm Innen BxTxH): 425x245x35 mm	► S-500907-	S	189,-



Schreibtische elektrisch höhenverstellbar

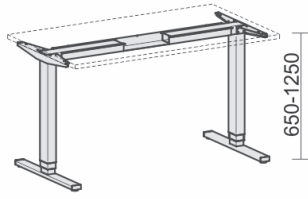

► 48 h Lieferung

Ahorn	A	S Silber
Buche	B	
Lichtgrau	L	
Weiß	W	

Produkt	Maße	Artikelnr.	Dekor	Gestell	€
---------	------	------------	-------	---------	---

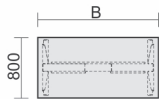

Elektro-Hubtisch
höhenverstellbar

B: 1200 mm	► S-08F1208-	...	S	1055,-
------------	--------------	-----	---	---------------

Tiefe 800

B: 1600 mm	► S-08F1608-	...	S	1082,-
------------	--------------	-----	---	---------------

B: 1800 mm	► S-08F1808-	...	S	1107,-
------------	--------------	-----	---	---------------

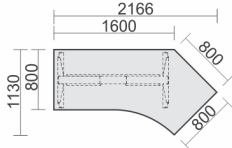

Elektro-Hubtisch 135° rechts
höhenverstellbar

B: 2166 mm	► S-08F1616-	...	S	1200,-
------------	--------------	-----	---	---------------

Tiefe 1130 mm

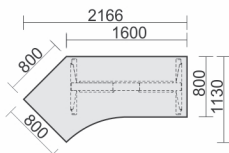

Elektro-Hubtisch 135° links
höhenverstellbar

B: 2166 mm	► S-08F1615-	...	S	1200,-
------------	--------------	-----	---	---------------

Tiefe 1130 mm

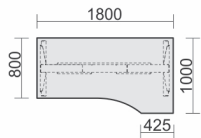

Elektro-Hubtisch rechts
höhenverstellbar

B: 1800 mm	► S-08F1811-	...	S	1200,-
------------	--------------	-----	---	---------------

Tiefe 1000 mm

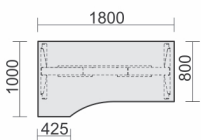

Elektro-Hubtisch links
höhenverstellbar

B: 1800 mm	► S-08F1812-	...	S	1200,-
------------	--------------	-----	---	---------------

Tiefe 1000 mm

Knieraumblenden / Zubehör

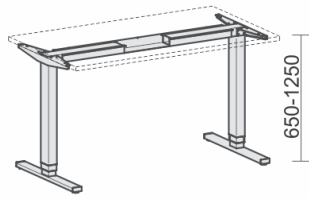

► 48 h Lieferung

Silber S

Produkt	Maße	Artikelnr.	Dekor	€
<p>Knieraumblende gelocht Maße entsprechen Tischbreite, Blendenbreite 220mm kürzer Höhe 392 mm</p>	B: 800 mm	► S-08FKB08-	S	217,-
	B: 1200 mm	► S-08FKB12-	S	245,-
	B: 1600 mm	► S-08FKB16-	S	275,-
	B: 1800 mm	► S-08FKB18-	S	290,-
<p>Kabeleinlassbuchse D: 60 mm Positionierung gemäß Vorlage oder bemaßter Zeichnung bei werksseitiger Montage</p>	unmontiert	► S-05Z-	S	24,-
	<p>Kabeleinlassbuchse D: 80 mm Positionierung gemäß Vorlage oder bemaßter Zeichnung bei werksseitiger Montage</p>	unmontiert	► S-05Z80-	S
<p>CPU-Halter unter Tischplatte zu montieren</p>		B: 78-220 mm T: 122 mm H: 307-532 mm	► S-500915-	S
	<p>Kabelspirale für Bodenzufuhr, 24 Elemente, unter Tischplatte zu montieren</p>	D: 60 mm L: 1240 mm	► S-08Z01-	S



Knieraumblenden / Zubehör

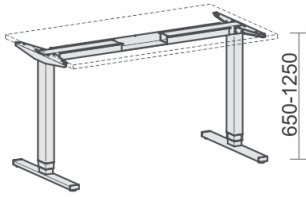

▶ 48 h Lieferung

Silber S

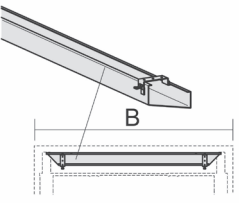
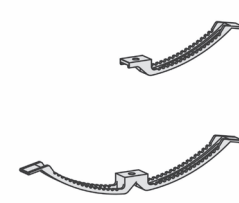
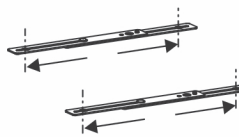
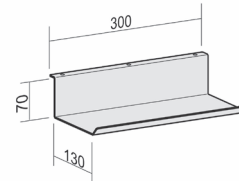
Produkt	Maße	Artikelnr.	Dekor	€
 <p>Kabelkanal zur Befestigung an der Tischplatte</p>	B: 800 mm	▶ S-555912-	S	60,-
	B: 1200 mm	▶ S-555914-	S	75,-
	B: 1600 mm	▶ S-555916-	S	88,-
	B: 1800 mm	▶ S-555917-	S	104,-
 <p>Kabelklemme zur Befestigung an der Tischplatte</p>	einfach	▶ S-05Z02	X	8,-
	doppelt	▶ S-05Z06	X	11,-
 <p>Abstandshalter zur Befestigung am Gestell, 2er Set</p>	B: 255-385 mm T: 32 mm	▶ S-08Z02-	S	39,-
 <p>Kabelhalter unter Tischplatte zu montieren</p>	B: 300 mm T: 130 mm H: 70 mm	▶ S-500906-	S	20,-
 <p>Unterbauschublade aus Metall zur Montage unter der Tischplatte verschließbar, mit Kabeldurchführung auf der Rückseite, inkl. Filzeinlage</p>	Außen BxTxH): 500x265x45 mm Innen BxTxH): 425x245x35 mm	▶ S-500907-	S	189,-



Übersicht Dekorkombinationen im Schnelllieferprogramm

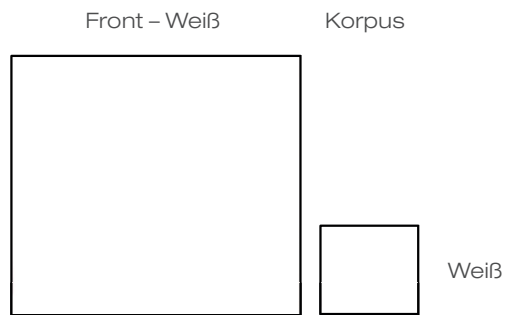
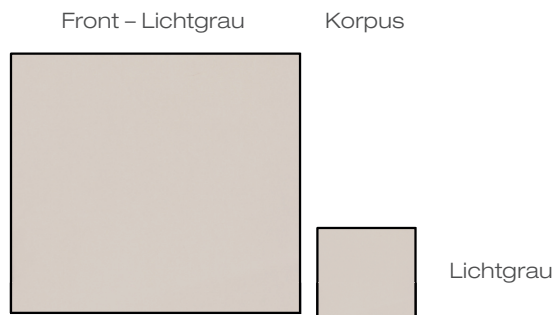
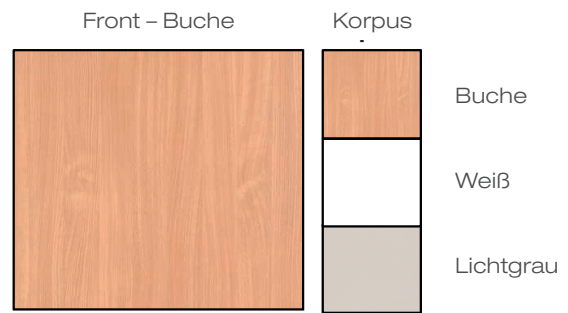
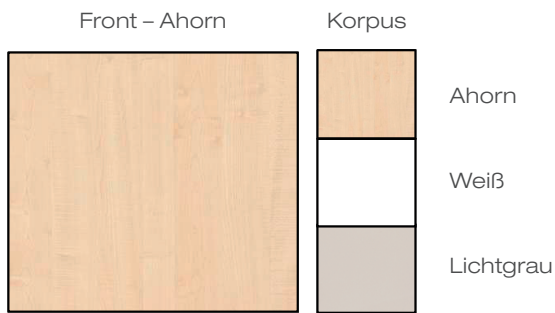







Rollcontainer mit Kunststoff-Schubfächern und Schubfacheinsätze

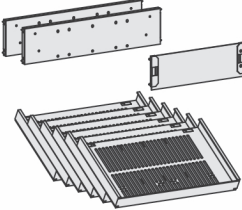
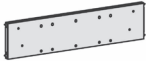

▶ 48 h Lieferung

Ahorn	A	A
Buche	B	B
Lichtgrau	L	L
Weiß	W	W

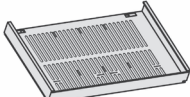
Produkt	Maße	Artikelnr.	Front	Korpus	€
 <p>Rollcontainer 3 Kunststoff-Schubfächer mit gedämpftem Selbsteinzug und Utensilienschubfach, Metall-Rollschubführung, Zentralverriegelung, verdeckte Doppel-Lenkrollen</p>	T: 600 mm H: 565 mm B: 438 mm	▶ S-530151-	463,-
 <p>Rollcontainer Hängeregistratur und 1 Kunststoff-Schubfach mit gedämpftem Selbsteinzug, mit Utensilienschubfach, Metall-Rollschubführung, Zentralverriegelung, verdeckte Doppel-Lenkrollen</p>	T: 600 mm H: 565 mm B: 438 mm	▶ S-530152-	463,-
 <p>Container-Einrichtungs-Set für Kunststoff-Schubfächer bestehend aus: 2 Stück Querausfachungen, 1 Stück Längsausfachung, 6 Stück Schrägablagen</p>		▶ S-530900-	K	X	78,-
 <p>Querausfachung für Kunststoff-Schubfächer</p>		▶ S-530905-	K	X	14,-
 <p>Längsausfachung in DIN A5 für Kunststoff-Schubfächer DIN A6 / A7 auf Anfrage</p>		▶ S-530902-	K	X	13,-
 <p>Schrägablage 1 Stück für Kunststoff-Schubfächer verstellbare Neigung, Container Tiefe: 600 mm = 5 Stück</p>		▶ S-530906-	K	X	15,-



Rollcontainer mit Metall-Schubfächern



▶ 48 h Lieferung

Ahorn	A	A
Buche	B	B
Lichtgrau	L	L
Weiß	W	W

Produkt	Maße	Artikelnr.	Front	Korpus	€
  <p>Rollcontainer 3 Metall-Schubfächer mit gedämpftem Selbsteinzug und Utensilienschubfach, Metall-Rollschubführung, Zentralverriegelung, verdeckte Doppel-Lenkrollen</p>	T: 800 mm H: 565 mm B: 438 mm	▶ S-530351-	624,-
  <p>Rollcontainer Hängeregistratur und 1 Metall-Schubfach mit gedämpftem Selbsteinzug, mit Utensilienschubfach, Metall-Rollschubführung, Zentralverriegelung, verdeckte Doppel-Lenkrollen</p>	T: 800 mm H: 565 mm B: 438 mm	▶ S-530352-	638,-



Schubfacheinsätze für Metall-Schubfächer





▶ 48 h Lieferung

Ahorn
Buche
Lichtgrau
Weiß

A
B
L
W

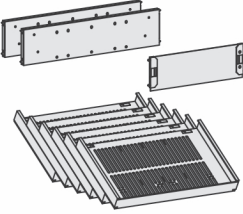
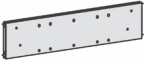
A
B
L
W

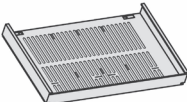
Produkt	Maße	Artikelnr.	Front	Korpus	€
 <p>Container-Einrichtungs-Set für Metall-Schubfächer bestehend aus: 2 Stück Querausfachungen, 1 Stück Längsausfachung, 6 Stück Schrägablagen</p>		▶ S-530900-	M	X	78,-
 <p>Querausfachung für Metall-Schubfächer</p>		▶ S-530905-	M	X	14,-
 <p>Längsausfachung in DIN A5 für Metall-Schubfächer DIN A6 / A7 auf Anfrage</p>		▶ S-530902-	M	X	13,-
 <p>Schrägablage 1 Stück für Metall-Schubfächer verstellbare Neigung, Container Tiefe: 600 mm = 5 Stück 800 mm = 6 Stück</p>		▶ S-530906-	M	X	15,-



Caddy & Querrollladenschrank auf Rollen

▶ 48 h Lieferung

Ahorn	A	A
Buche	B	B
Lichtgrau	L	L
Weiß	W	W

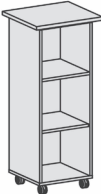
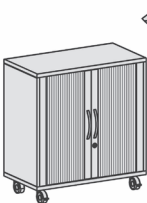

Produkt		Maße	Artikelnr.	Front	Korpus	€
	Caddy inkl. 4 Rollen, davon 2 feststellbar	H: 1170 mm B: 500 mm T: 450 mm	▶ S-343301-	X	...	406,-
	Mobiler Querrollladenschrank inkl. 4 Rollen, davon 2 feststellbar, abschließbar	2 Ordnerhöhen H: 865 mm B: 800 mm T: 425 mm	▶ S-382118-	S	...	590,-



Querrollladenschränke als freistehende Möbel und Anstell-Schränke

► 48 h Lieferung

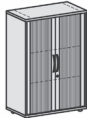
Ahorn	A	A
Buche	B	B
Lichtgrau	L	L
Weiß	W	W

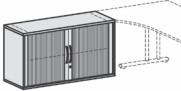
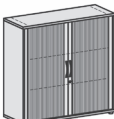
Produkt	Maße	Artikelnr.	Front	Korpus	€
 <p>  Anstell-Querrollladenschrank Oberboden 25 mm, mit Stellfüßen, abschließbar </p>	2 Ordnerhöhen H: 720 mm B: 800 mm T: 425 mm	► S-381110-	S	...	569,-
 <p>  Querrollladenschrank Oberboden 25 mm, mit Standfüßen, abschließbar </p>	2 Ordnerhöhen H: 798 mm B: 800 mm T: 425 mm	► S-382117-	S	...	590,-
 <p>  Querrollladenschrank Oberboden 25 mm, mit Standfüßen, abschließbar </p>	3 Ordnerhöhen H: 1182 mm B: 800 mm T: 425 mm	► S-383110-	S	...	699,-
 <p>  Anstell-Querrollladenschrank Oberboden 25 mm, mit Stellfüßen, abschließbar </p>	2 Ordnerhöhen H: 720 mm B: 1200 mm T: 425 mm	► S-312110-	S	...	664,-
 <p>  Querrollladenschrank Oberboden 25 mm, mit Standfüßen, abschließbar </p>	2 Ordnerhöhen H: 798 mm B: 1200 mm T: 425 mm	► S-312210-	S	...	693,-
 <p>  Querrollladenschrank Oberboden 25 mm, mit Standfüßen, abschließbar </p>	3 Ordnerhöhen H: 1182 mm B: 1200 mm T: 425 mm	► S-312310-	S	...	877,-











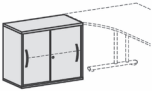

Schiebetürenschränke als freistehende Möbel und Anstell-Schränke

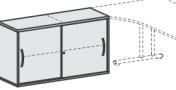

► 48 h Lieferung

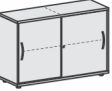
Ahorn	A	A
Buche	B	B
Lichtgrau	L	L
Weiß	W	W

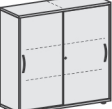
Produkt	Maße	Artikelnr.	Front	Korpus	€
  <p>Anstell-Schiebetürenschränk Oberboden 25 mm, mit Stellfüßen, abschließbar</p>	2 Ordnerhöhen H: 720 mm B: 800 mm T: 425 mm	► S-381501-	316,-
  <p>Schiebetürenschränk Oberboden 25 mm, mit Standfüßen, abschließbar</p>	2 Ordnerhöhen H: 798 mm B: 800 mm T: 425 mm	► S-382502-	341,-
  <p>Schiebetürenschränk Oberboden 25 mm, mit Standfüßen, abschließbar</p>	3 Ordnerhöhen H: 1182 mm B: 800 mm T: 425 mm	► S-383502-	412,-
  <p>Anstell-Schiebetürenschränk Oberboden 25 mm, mit Mittelseite, mit Stellfüßen, abschließbar</p>	2 Ordnerhöhen H: 720 mm B: 1200 mm T: 425 mm	► S-312153-	472,-
  <p>Schiebetürenschränk Oberboden 25 mm, mit Mittelseite, mit Standfüßen, abschließbar</p>	2 Ordnerhöhen H: 798 mm B: 1200 mm T: 425 mm	► S-312253-	501,-
  <p>Schiebetürenschränk Oberboden 25 mm, mit Mittelseite, mit Standfüßen, abschließbar</p>	3 Ordnerhöhen H: 1182 mm B: 1200 mm T: 425 mm	► S-312353-	575,-



Anstellschränke und Zubehör

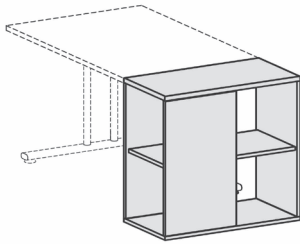

▶ 48 h Lieferung

Ahorn
Buche
Lichtgrau
Weiß

A
B
L
W

A
B
L
W

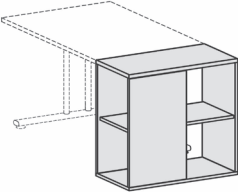
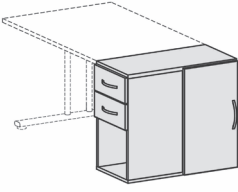
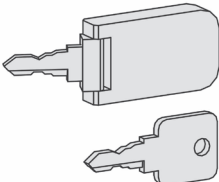
Produkt	Maße	Artikelnr.	Front	Korpus	€
 <p>Anstell-Regal mit Stellfüßen</p>	2 Ordnerhöhen H: 720 mm B: 400 mm T: 800 mm	▶ S-381200-	X	...	295,-
 <p>Anstell-Schrank mit Schubkästen, Drehtür mit Türdämpfer links oder rechts verwendbar, mit Stellfüßen, nicht abschließbar</p>	2 Ordnerhöhen H: 720 mm B: 420 mm T: 820 mm	▶ S-381300-	590,-
 <p>Ersatzschlüssel 2 Stück bestehend aus 1 starren Schlüssel 1 Kippschlüssel</p> <p>Bitte bei Bestellung Schlüsselnummer angeben</p>		▶ S-301013	X	X	35,-



Hygienezubehör

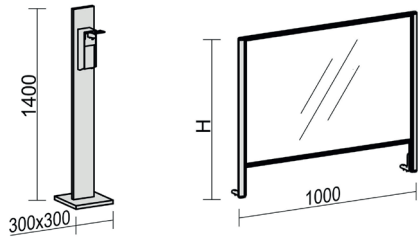

► 48 h Lieferung

Ahorn	A
Buche	B
Lichtgrau	L
Weiß	W

Produkt	Maße	Artikelnr.	Dekor	€
---------	------	------------	-------	---

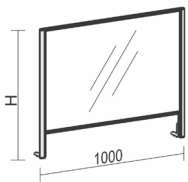

Hygienewand zum Aufschrauben auf Thekenaufsatz oder Tischplatte Aluminium-Rahmengestell, Scheibe aus 6mm starken Acrylglas Durchreichemöglichkeit unter dem Acrylglas

Höhe: 600 mm	► S-HW-1006-	S	653,-
Höhe: 800 mm	► S-HW-1008-	S	699,-
Höhe: 1000 mm	► S-HW-1010-	S	745,-

Breite 1000 mm
Rahmen Silber

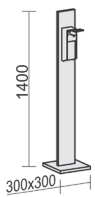

Hygienesäule
Desinfektionsmittelpender mit 1 Liter Tankvolumen zum Wiederbefüllen mit Ellenbogenhebel aus Edelstahl Aluminiumgehäuse Lieferung inklusive 1 Liter Desinfektionsmittel

H: 1400 mm B: 300 mm T: 300 mm	► S-HS-	...	230,-
--------------------------------------	---------	-----	--------------

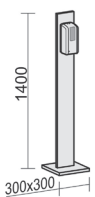

Hygienesäule Motion Sensor Kontaktlose Desinfektion dank Bewegungs-Sensor mit 1 Liter Tankvolumen zum Wiederbefüllen Lieferung inklusive 1 Liter Desinfektionsmittel 4x Batterie Typ C 1,5 V, LR14 notwendig

H: 1400 mm B: 300 mm T: 300 mm	► S-HSM-	...	267,-
--------------------------------------	----------	-----	--------------

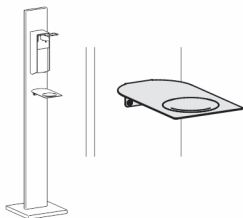

Tropfschale für Desinfektionsmittelpender mit Ellbogenhebel Weiß

► S-HS-	T	36,-
---------	---	-------------

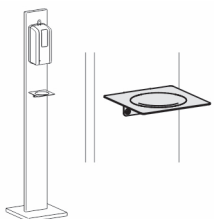

Tropfschale für Desinfektionsmittelpender mit Sensor Weiß

► S-HSM-	T	36,-
----------	---	-------------



Übersicht Baukastensystem

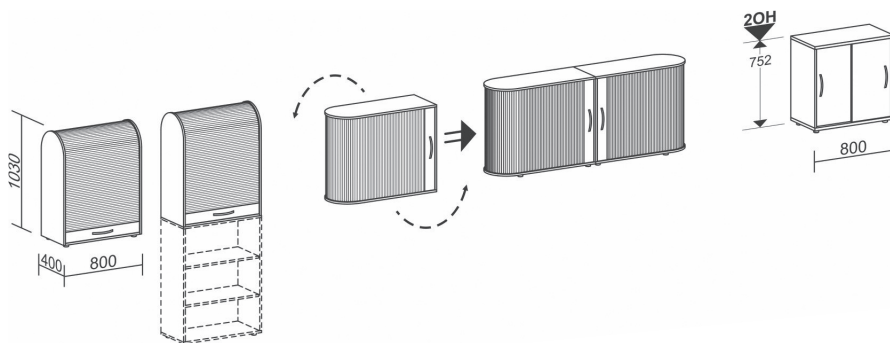
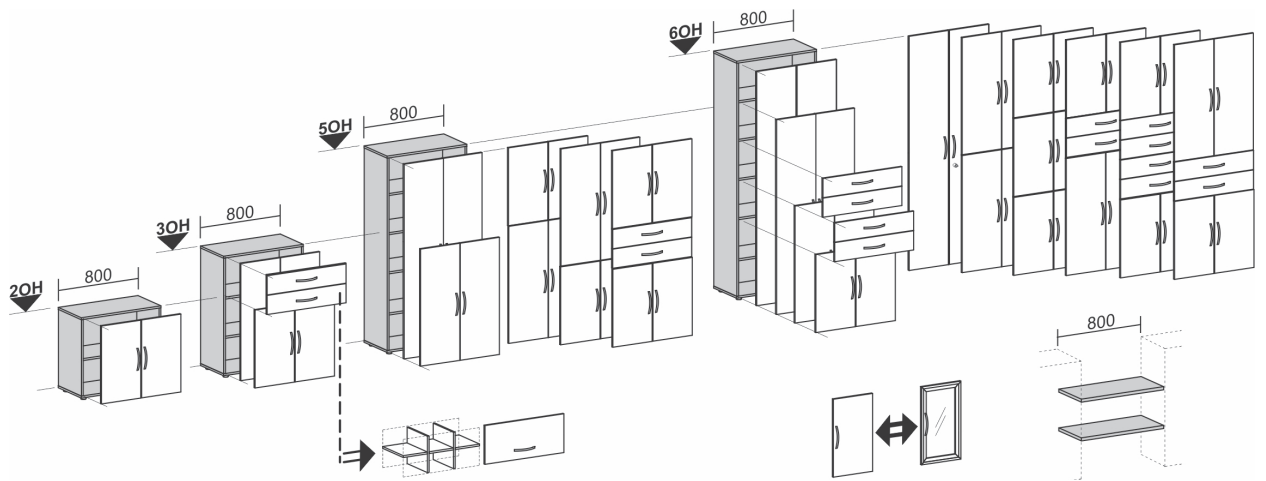
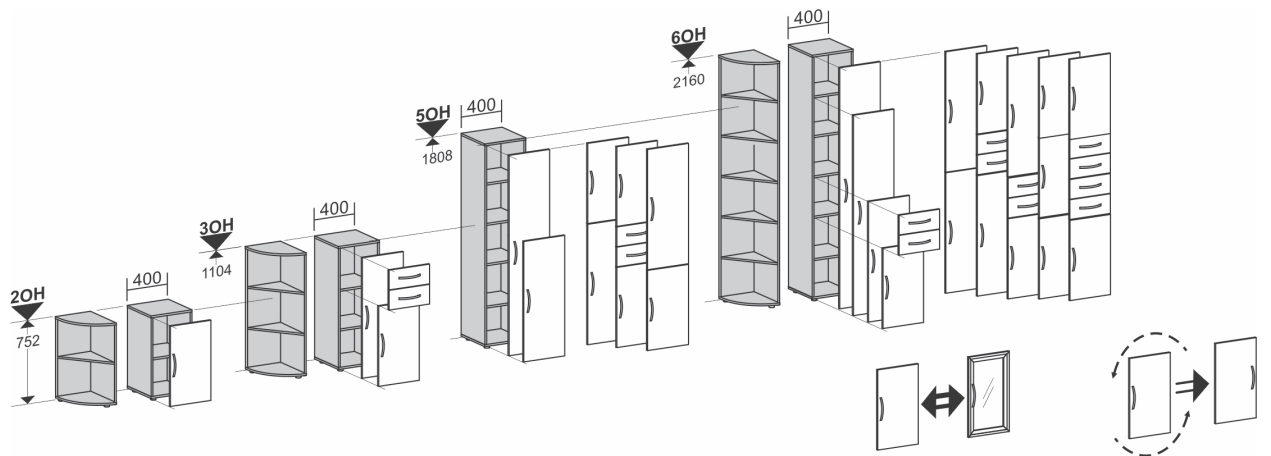



Übersicht Dekorkombination

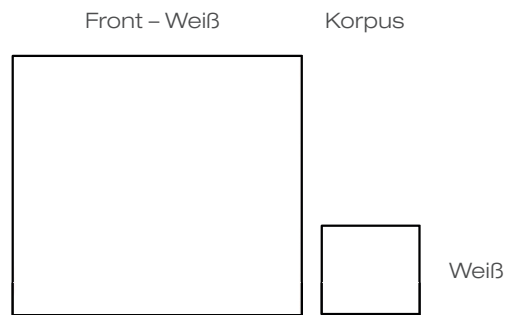
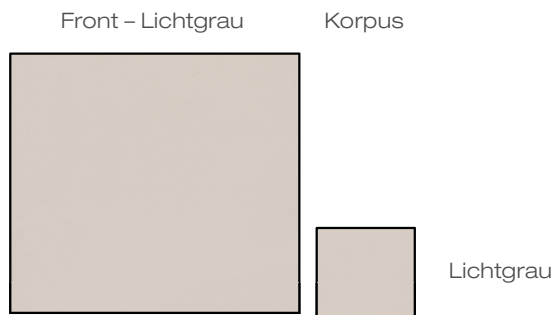
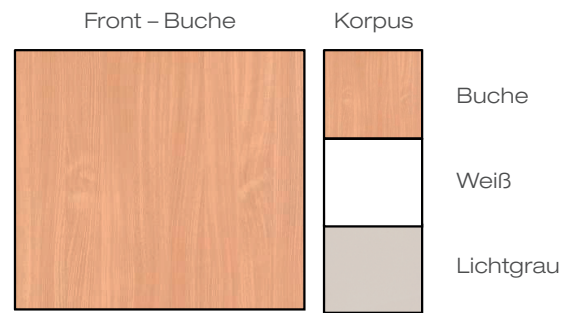
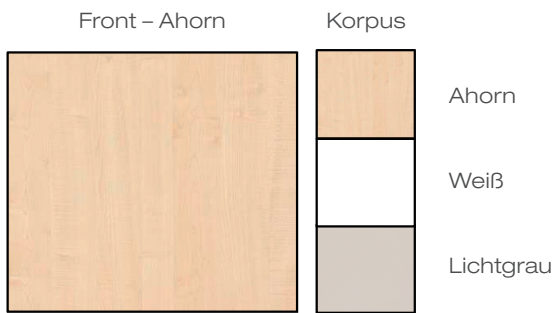



▶ 48 h Lieferung

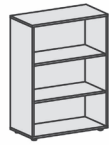

Ahorn	A
Buche	B
Lichtgrau	L
Weiß	W

Produkt	Maße	Artikelnr.	Korpus	€
---------	------	------------	--------	---



Regal mit Standfüßen

2 Ordnerhöhen ▶ S-342001-
H: 752 mm
B: 400 mm
T: 400 mm

...

216,-



Regal mit Standfüßen

2 Ordnerhöhen ▶ S-382001-
H: 752 mm
B: 800 mm
T: 400 mm

...

252,-



Regal mit Standfüßen

3 Ordnerhöhen ▶ S-343001-
H: 1104 mm
B: 400 mm
T: 400 mm

...

258,-



Regal mit Standfüßen

3 Ordnerhöhen ▶ S-383001-
H: 1104 mm
B: 800 mm
T: 400 mm

...

304,-



Regal mit Standfüßen

5 Ordnerhöhen ▶ S-345001-
H: 1808 mm
B: 400 mm
T: 400 mm

...

265,-



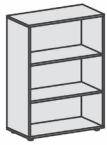

Regale



▶ 48 h Lieferung

Ahorn	A
Buche	B
Lichtgrau	L
Weiß	W

Produkt	Maße	Artikelnr.	Korpus	€
 <p>Regal mit Standfüßen</p>	5 Ordnerhöhen H: 1808 mm B: 800 mm T: 400 mm	▶ S-385001-	...	347,-
 <p>Regal mit Standfüßen</p>	6 Ordnerhöhen H: 2160 mm B: 400 mm T: 400 mm	▶ S-346001-	...	325,-
 <p>Regal mit Standfüßen</p>	6 Ordnerhöhen H: 2160 mm B: 800 mm T: 400 mm	▶ S-386001-	...	412,-
 <p>Eckabschlussregal mit Standfüßen, als Anstell-Regal verwendbar</p>	2 Ordnerhöhen H: 720 mm B: 400 mm T: 400 mm	▶ S-342010-	...	244,-
 <p>Eckabschlussregal mit Standfüßen</p>	3 Ordnerhöhen H: 1104 mm B: 400 mm T: 400 mm	▶ S-343010-	...	295,-

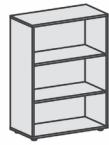

▶ 48 h Lieferung

Ahorn	A
Buche	B
Lichtgrau	L
Weiß	W

Produkt	Maße	Artikelnr.	Korpus	€
---------	------	------------	--------	---



Eckabschlussregal
mit Standfüßen

6 Ordnerhöhen ▶ S-346010-
H: 2160 mm
B: 400 mm
T: 400 mm

...

363,-



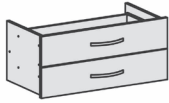

Fronten für Regale

▶ 48 h Lieferung

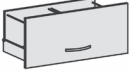
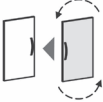
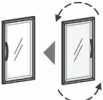

Ahorn	A
Buche	B
Lichtgrau	L
Weiß	W

Produkt	Maße	Artikelnr.	Dekor	€
 <p>Schubkasteneinsatz für Korpusbreite 400 mm, für 2., 3. oder 4. OH, nicht abschließbar</p>	1 Ordnerhöhe	▶ S-341700-	...	236,-
 <p>Schubkasteneinsatz für Korpusbreite 800 mm, für 2., 3. oder 4. OH, nicht abschließbar</p>	1 Ordnerhöhe	▶ S-381700-	...	252,-
 <p>Hängeregistraturschublade für Korpusbreite 800 mm, ohne Auszugssperre, (Wandbefestigung notwendig) für 2., 3. oder 4. OH, nicht abschließbar</p>	1 Ordnerhöhe	▶ S-381705-	...	244,-
 <p>Flügeltür für Korpusbreite 400 mm, links oder rechts verwendbar, inkl. Türdämpfer, nicht abschließbar</p>	2 Ordnerhöhen	▶ S-342700-	...	90,-
 <p>Glastür satiniert im Holzrahmen, für Korpusbreite 400 mm, links oder rechts verwendbar, inkl. Türdämpfer, nicht abschließbar</p>	2 Ordnerhöhen	▶ S-342901-	GT	127,-





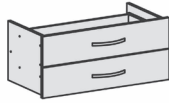

Fronten für Regale

▶ 48 h Lieferung

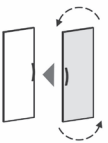
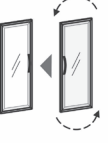

Ahorn	A
Buche	B
Lichtgrau	L
Weiß	W

Produkt	Maße	Artikelnr.	Dekor	€
 <p>Flügeltürensatz für Korpusbreite 800 mm, inkl. Türdämpfer, nicht abschließbar</p>	2 Ordnerhöhen ▶	S-382700-	...	120,-
 <p>Glastürensatz satinert im Holzrahmen, für Korpusbreite 800 mm, inkl. Türdämpfer, nicht abschließbar</p>	2 Ordnerhöhen ▶	S-382901-	GT	245,-
 <p>Flügeltür für Korpusbreite 400 mm, links oder rechts verwendbar, inkl. Türdämpfer, nicht abschließbar</p>	3 Ordnerhöhen ▶	S-343700-	...	99,-
 <p>Glastür satinert im Holzrahmen, für Korpusbreite 400 mm, links oder rechts verwendbar, inkl. Türdämpfer, nicht abschließbar</p>	3 Ordnerhöhen ▶	S-343901-	GT	157,-
 <p>Flügeltürensatz für Korpusbreite 800 mm, inkl. Türdämpfer, nicht abschließbar</p>	3 Ordnerhöhen ▶	S-383700-	...	135,-



Fronten für Regale

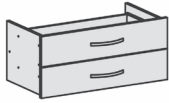

▶ 48 h Lieferung

Ahorn	A
Buche	B
Lichtgrau	L
Weiß	W

Produkt	Maße	Artikelnr.	Dekor	€
---------	------	------------	-------	---



Glastürensatz
satiert im Holzrahmen,
für Korpusbreite 800 mm,
inkl. Türdämpfer,
nicht abschließbar

3 Ordnerhöhen ▶ S-383901-

GT

312,-



Flügeltür
für Korpusbreite 400 mm,
links oder rechts verwendbar,
inkl. Türdämpfer,
nicht abschließbar

5 Ordnerhöhen ▶ S-345700-

...

120,-



Flügeltürensatz
für Korpusbreite 800 mm,
inkl. Türdämpfer,
nicht abschließbar

5 Ordnerhöhen ▶ S-385700-

...

223,-



Flügeltür
für Korpusbreite 400 mm,
links oder rechts verwendbar,
inkl. Türdämpfer,
nicht abschließbar

6 Ordnerhöhen ▶ S-346700-

...

157,-



Glastür
satiert im Holzrahmen,
für Korpusbreite 400 mm,
links oder rechts verwendbar,
inkl. Türdämpfer,
nicht abschließbar

6 Ordnerhöhen ▶ S-346901-

GT

295,-



Fronten für Regale

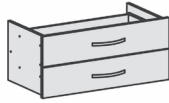

▶ 48 h Lieferung

Ahorn	A
Buche	B
Lichtgrau	L
Weiß	W

Produkt	Maße	Artikelnr.	Dekor	€
---------	------	------------	-------	---



Glastürensatz
satinert im Holzrahmen,
für Korpusbreite 800 mm,
inkl. Türdämpfer,
nicht abschließbar

6 Ordnerhöhen ▶ S-386901-

GT

589,-



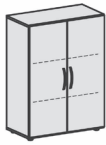

Flügeltürenschränke



▶ 48 h Lieferung

Ahorn	A	A
Buche	B	B
Lichtgrau	L	L
Weiß	W	W

Produkt	Maße	Artikelnr.	Front	Korpus	€
 <p>Flügeltürenschränk mit Standfüßen, Griff links oder rechts, inkl. Türdämpfer, nicht abschließbar</p>	2 Ordnerhöhen H: 752 mm B: 400 mm T: 420 mm	▶ S-342100-	304,-
 <p>Flügeltürenschränk mit Standfüßen, inkl. Türdämpfer, nicht abschließbar</p>	2 Ordnerhöhen H: 752 mm B: 800 mm T: 420 mm	▶ S-382100-	369,-
 <p>Flügeltürenschränk mit satinierten Glastüren im Holzrahmen, mit Standfüßen, inkl. Türdämpfer, nicht abschließbar</p>	2 Ordnerhöhen H: 752 mm B: 800 mm T: 420 mm	▶ S-382800-	GT	...	494,-
 <p>Flügeltürenschränk mit Standfüßen, Griff links oder rechts, inkl. Türdämpfer, nicht abschließbar</p>	3 Ordnerhöhen H: 1104 mm B: 400 mm T: 420 mm	▶ S-343102-	353,-
 <p>Flügeltürenschränk mit Standfüßen, inkl. Türdämpfer, nicht abschließbar</p>	3 Ordnerhöhen H: 1104 mm B: 800 mm T: 420 mm	▶ S-383102-	435,-



Flügeltürenschränke

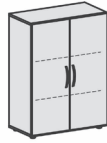

▶ 48 h Lieferung

Ahorn
Buche
Lichtgrau
WeißA
B
L
WA
B
L
W

Produkt	Maße	Artikelnr.	Front	Korpus	€
---------	------	------------	-------	--------	---



Flügeltürenschränk
mit satinierten Glastüren
im Holzrahmen,
mit Standfüßen,
inkl. Türdämpfer,
nicht abschließbar

3 Ordnerhöhen ▶ S-383802-
H: 1104 mm
B: 800 mm
T: 420 mm

GT

...

612,-



Flügeltürenschränk
mit Standfüßen,
Griff links oder rechts,
inkl. Türdämpfer,
nicht abschließbar

5 Ordnerhöhen ▶ S-345100-
H: 1808 mm
B: 400 mm
T: 420 mm

...

...

383,-



Flügeltürenschränk
mit Standfüßen,
inkl. Türdämpfer,
abschließbar

5 Ordnerhöhen ▶ S-385100-
H: 1808 mm
B: 800 mm
T: 420 mm

...

...

569,-



Flügeltürenschränk
mit Standfüßen,
Griff links oder rechts,
inkl. Türdämpfer,
nicht abschließbar

6 Ordnerhöhen ▶ S-346100-
H: 2160 mm
B: 400 mm
T: 420 mm

...

...

480,-



Flügeltürenschränk
mit satinierter Glastür
im Holzrahmen,
mit Standfüßen,
Griff links oder rechts,
inkl. Türdämpfer,
nicht abschließbar

6 Ordnerhöhen ▶ S-346838-
H: 2160 mm
B: 400 mm
T: 420 mm

GT

...

617,-



Flügeltürenschränke

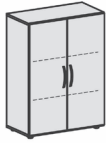

▶ 48 h Lieferung

Ahorn	A	A
Buche	B	B
Lichtgrau	L	L
Weiß	W	W

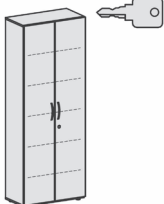
Produkt	Maße	Artikelnr.	Front	Korpus	€
 <p>Flügeltürenschränk mit Standfüßen, inkl. Türdämpfer, nicht abschließbar</p>	6 Ordnerhöhen H: 2160 mm B: 800 mm T: 420 mm	▶ S-386002-	627,-
 <p>Flügeltürenschränk mit Standfüßen, inkl. Türdämpfer, abschließbar</p>	6 Ordnerhöhen H: 2160 mm B: 800 mm T: 420 mm	▶ S-386100-	664,-
 <p>Flügeltürenschränk mit satinierten Glastüren im Holzrahmen, mit Standfüßen, inkl. Türdämpfer, nicht abschließbar</p>	6 Ordnerhöhen H: 2160 mm B: 800 mm T: 420 mm	▶ S-386821-	GT	...	999,-
 <p>Garderobenschränk mit ausziehbarem Garderobenhalter, mit Standfüßen, inkl. Türdämpfer, abschließbar</p>	6 Ordnerhöhen H: 2160 mm B: 800 mm T: 420 mm	▶ S-386128-	642,-

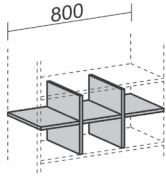

▶ 48 h Lieferung

Ahorn	A
Buche	B
Lichtgrau	L
Weiß	W

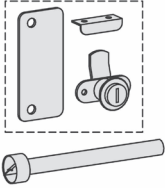
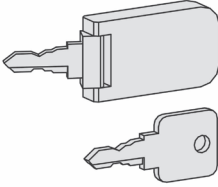
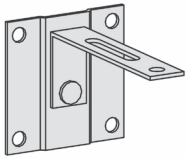
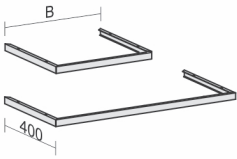
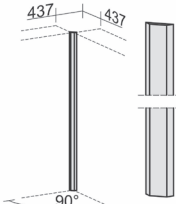
Produkt	Maße	Artikelnr.	Dekor	€
 <p>Aufsatzplatte Tiefe 400 mm Höhe 105 mm</p>	B: 800 mm	▶ S-380001-	...	69,-
 <p>Nachrüst Schloss für Flügeltürenschränke inkl. 2 Schlüssel bestehend aus 1 starren Schlüssel 1 Kippschlüssel</p>	unmontiert	▶ S-301010	X	67,-
 <p>Ersatzschlüssel 2 Stück bestehend aus 1 starren Schlüssel 1 Kippschlüssel Bitte bei Bestellung Schlüsselnummer angeben</p>		▶ S-301013	X	35,-
 <p>Kippsicherung Wandmontage bauseits, ohne Montagezubehör</p>		▶ S-10Z15	X	48,-
 <p>Sockelblende aus Metall</p>	B: 400 mm H: 25 mm	▶ S-340002-	S	48,-
<p>Auswahl entsprechend Schrankbreite</p>	B: 800 mm H: 25 mm	▶ S-380002-	S	53,-
 <p>Eckverbinder</p>	6 Ordnerhöhen H: 2160 mm B: 80 / 130 mm T: 25 mm	▶ S-306100-	...	111,-



Querrollladenschränke und Schiebetürenschränke

► 48 h Lieferung

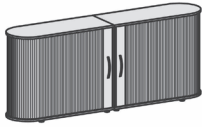

Ahorn	A	A
Buche	B	B
Lichtgrau	L	L
Weiß	W	W

Produkt	Maße	Artikelnr.	Front	Korpus	€
---------	------	------------	-------	--------	---

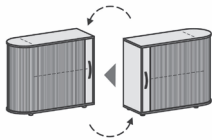

Querrollladenschrank
abgerundet
mit Standfüßen,
nicht abschließbar

2 Ordnerhöhen ► S-382101-
H: 830 mm
B: 1000 mm
T: 400 mm

S

...

517,-

Mehrere Stellmöglichkeiten



Schiebetürenschränk
mit Standfüßen,
nicht abschließbar

2 Ordnerhöhen ► S-382501-
H: 752 mm
B: 800 mm
T: 400 mm

...

...

330,-

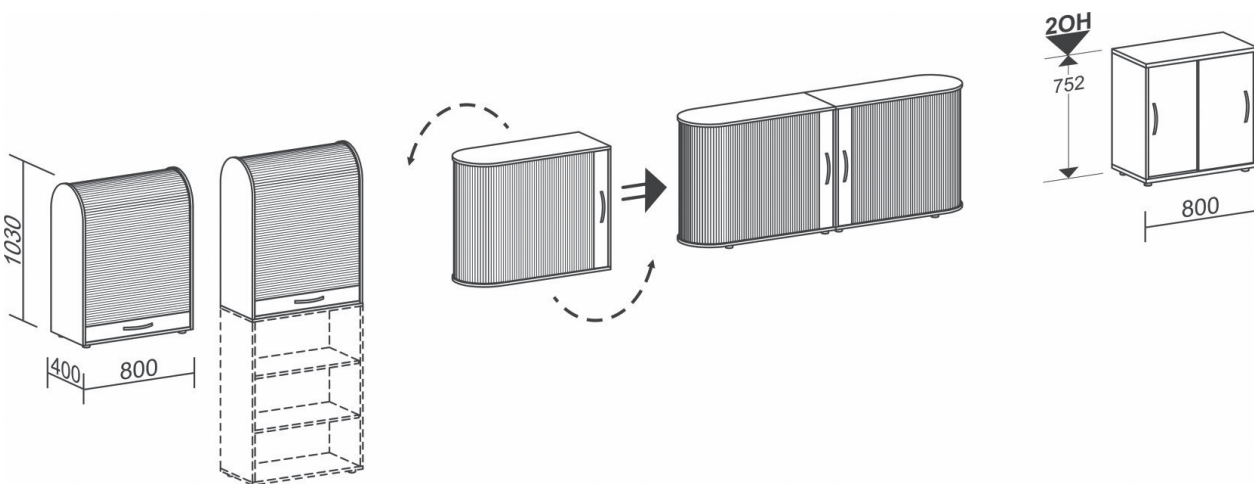



Konferenztische Rundfuß

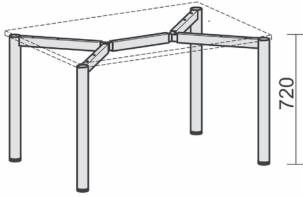

▶ 48 h Lieferung

Ahorn	A	A Anthrazit S Silber
Buche	B	
Lichtgrau	L	
Weiß	W	

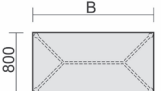
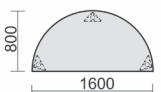
Produkt	Maße	Artikelnr.	Dekor	Gestell	€
 <p>Konferenztisch mit Bodenausgleichsschrauben, feste Höhe</p> <p>Tiefe 800 mm</p>	B: 800 mm	▶ S-710121-	369,-
	B: 1200 mm	▶ S-710123-	383,-
	B: 1600 mm	▶ S-710125-	399,-
	B: 1800 mm	▶ S-710126-	435,-
 <p>Konferenztisch Halbkreisform mit Bodenausgleichsschrauben, feste Höhe</p>	B: 1600 mm T: 800mm	▶ S-710713-	559,-



Konferenztische Tellerfuß

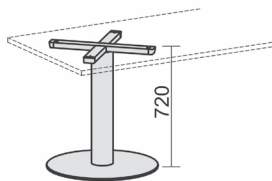

► 48 h Lieferung

Ahorn	A
Buche	B
Lichtgrau	L
Weiß	W

Produkt	Maße	Artikelnr.	Dekor	€
---------	------	------------	-------	---

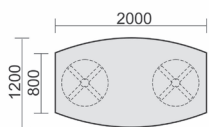

Konferenztisch Fassform
2 Füße mit Säulen in Silber
und Tellerfüßen in Anthrazit

Tiefe 800-1200 mm

B: 2000 mm ► S-13TF2012- ... **987,-**

Konferenztische Viereckfuß

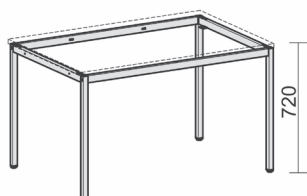

► 48 h Lieferung

Ahorn	A	
Buche	B	
Lichtgrau	L	L
Weiß	W	Lichtgrau

Produkt	Maße	Artikelnr.	Dekor	Gestell	€
---------	------	------------	-------	---------	---



Konferenztisch
mit Bodenausgleichs-
schrauben

Tiefe 800 mm

B: 800 mm	► S-520101-	...	L	290,-
B: 1200 mm	► S-520102-	...	L	318,-
B: 1600 mm	► S-520103-	...	L	348,-
B: 1800 mm	► S-520146-	...	L	384,-

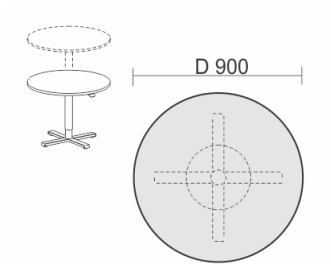

► 48 h Lieferung

Ahorn	A	
Buche	B	
Lichtgrau	L	
Weiß	W	S Silber





Produkt	Maße	Artikelnr.	Dekor	Gestell	€
<p>Konferenztisch Kreisform 1 Fuß mit Säule in Silber und Tellerfuß in Anthrazit</p>	D: 900 mm	► S-710201-	...	S	392,-
<p>Konferenztisch Kreisform 4 Fuß schräg verlaufend Höhe 720 mm</p>	D: 900 mm	► S-711201-	...	S	299,-
<p>Konferenztisch Rechteck 4 Fuß schräg verlaufend Höhe 720 mm Tiefe 800 mm</p>	B: 800 mm	► S-711101-	...	S	299,-

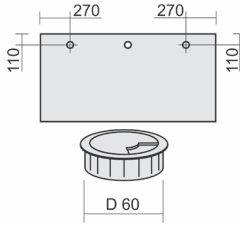
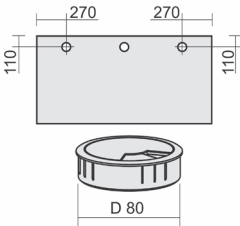

► 48 h Lieferung

Silber

S

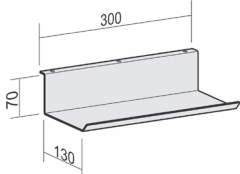
Produkt	Maße	Artikelnr.	Dekor	€
 <p>Kabeleinlassbuchse D: 60 mm</p> <p>Positionierung gemäß Vorlage oder bemaßter Zeichnung bei werksseitiger Montage</p>	unmontiert	► S-05Z-	S	24,-
 <p>Kabeleinlassbuchse D: 80 mm</p> <p>Positionierung gemäß Vorlage oder bemaßter Zeichnung bei werksseitiger Montage</p>	unmontiert	► S-05Z80-	S	25,-
 <p>Kabelspirale für Bodenzufuhr, 15 Elemente, unter Tischplatte zu montieren</p>	D: 60 mm L: 800 mm	► S-500904-	S	66,-
 <p>Kabelklemme unter Tischplatte zu montieren</p>	einfach	► S-05Z02	X	8,-
 <p>Kabelklemme unter Tischplatte zu montieren</p>	doppelt	► S-05Z06	X	11,-
 <p>Kabelhalter unter Tischplatte zu montieren</p>	B: 300 mm T: 130 mm H: 70 mm	► S-500906-	S	20,-



Hygienezubehör

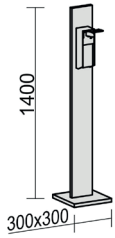





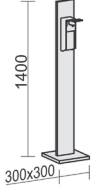
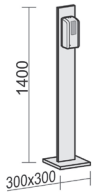
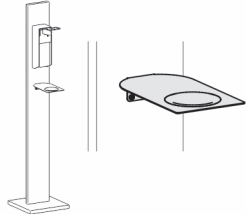
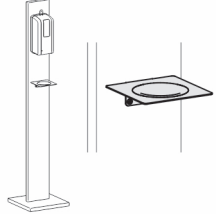

► 48 h Lieferung

Ahorn	A
Buche	B
Lichtgrau	L
Weiß	W

Produkt	Maße	Artikelnr.	Dekor	€
 <p>Hygienesäule Desinfektionsmittelspender mit 1 Liter Tankvolumen zum Wiederbefüllen mit Ellenbogenhebel aus Edelstahl Aluminiumgehäuse Lieferung inklusive 1 Liter Desinfektionsmittel</p>	H: 1400 mm B: 300 mm T: 300 mm	► S-HS-	...	230,-
 <p>Hygienesäule Motion Sensor Kontaktlose Desinfektion dank Bewegungs-Sensor mit 1 Liter Tankvolumen zum Wiederbefüllen Lieferung inklusive 1 Liter Desinfektionsmittel 4x Batterie Typ C 1,5 V, LR14 notwendig</p>	H: 1400 mm B: 300 mm T: 300 mm	► S-HSM-	...	267,-
 <p>Tropfschale für Desinfektionsmittelspender mit Ellbogenhebel Weiß</p>		► S-HS-	T	36,-
 <p>Tropfschale für Desinfektionsmittelspender mit Sensor Weiß</p>		► S-HSM-	T	36,-







► 48 h Lieferung

Produkt	Beschreibung	Maße	Artikelnr.	€
	<p>Drehstuhl Basic</p>  <p>stufenlose Sitzhöhenverstellung</p>  <p>Hohe, konturformte Rückenlehne mit Wirbelsäulenausformung</p>  <p>Spezial-Bandscheibensitz zur optimalen Abstützung im Beckenbereich</p>  <p>komfortable, robuste Permanentkontaktmechanik, stufenlos arretierbar</p>  <p>Armlehne optional verfügbar</p>	<p>Sitzhöhe: 41-53 cm</p> <p>Sitzbreite: 45 cm</p> <p>Sitztiefe: 45 cm</p> <p>Lehnenhöhe: 57-62 cm</p> <p>Gesamthöhe: 98-110 cm</p>	<p>► S-74-D4-SW</p>	<p>279,-</p>



▶ 48 h Lieferung

Produkt	Beschreibung	Maße	Artikelnr.	€
	Drehstuhl Pro	Sitzhöhe: 42-55 cm	▶ S-74-D5-SW	329,-
	 stufenlose Sitzhöhenverstellung	Sitzbreite: 45 cm		
	 Hohe, konturformte Rückenlehne mit Wirbelsäulenausformung	Sitztiefe: 43 cm		
	 Spezial-Bandscheibensitz zur optimalen Abstützung im Beckenbereich	Lehnenhöhe: 57-65 cm		
	 Synchronmechanik mit Körpergewichtseinstellung, stufenlos arretierbar	Gesamthöhe: 100-113 cm		
	 Armlehne optional verfügbar			









► 48 h Lieferung

Produkt	Beschreibung	Maße	Artikelnr.	€
	Drehstuhl Soft	Sitzhöhe: 43-51 cm	► S-74-D6-SW	579,-
	stufenlose Sitzhöhenverstellung	Sitzbreite: 48 cm		
	hohe orthopädisch geformte höhenverstellbare Rückenlehne mit seitlichem Polster zur Rückenfixierung	Sitztiefe: 47-52 cm		
	Muldensitz extra groß und breit mit seitlichem Polster zur Fixierung des Sitzenden und zur optimalen Abstützung im Rückenbereich	Lehnenhöhe: 60 cm		
	Spezialformschaum für zusätzlichen Sitzkomfort und ermüdungsfreies Sitzen	Gesamthöhe: 103-111 cm		
	Sitztiefenverstellung über Schiebesitz			
	Punktsynchronmechanik zur synchronen Verstellung der Sitz- und Rückenlehnenneigung, Federkraft individuell auf Körpergewicht einstellbar, stufenlos arretierbar			
	höhenverstellbare Armlehne			





▶ 48 h Lieferung

Produkt	Beschreibung	Maße	Artikelnr.	€
	Drehstuhl Mesh	Sitzhöhe: 46-56 cm	▶ S-74-D7-SW	629,-
	 stufenlose Sitzhöhenverstellung	Sitzbreite: 48 cm		
	 Bandscheibensitz mit Knierolle und Sitzabdeckung	Sitztiefe: 46 cm		
	 Rückenlehne mit atmungsaktivem Netzbezug, höhenverstellbar	Lehnenhöhe: 60-65 cm		
	 Punktsynchronmechanik zur synchronen Verstellung der Sitz- und Rückenlehnenneigung, mit einstellbarer Körpergewichtsregulierung. Rückenlehne folgt damit den Bewegungen des Sitzenden und unterstützt Rücken	Gesamthöhe: 113-118 cm		
	 höhenverstellbare Armlehne			



▶ 48 h Lieferung

Produkt	Beschreibung	ArtikeInr.	€
	1 Paar feste Armlehnen für Drehstuhl Basic und Pro, schwarz	▶ S-74-AL	49,-
	Sicherheitsdoppelrollen für harte Böden	für Drehstuhl Basic und Pro	▶ S-74-RHB 19,-
		für Drehstuhl Soft	▶ S-74-RHB2 29,-
		für Drehstuhl Mesh	▶ S-74-RHB3 59,-







Besucherstühle

► 48 h Lieferung

Produkt	Beschreibung	Maße	Artikelnr.	€
	Besucherstuhl Freischwinger	Sitzhöhe: 47 cm	► S-74-B6-SW	229,-
	 Schwingergestell in Stahl, Rundrohr Durchmesser 22 mm verchromt, mit Kunststoffgleiter	Sitzbreite: 48 cm		
	 FEATURE Ergonomisch geformte Rückenlehne gepolster, Rückseite mit kaschiertem Stoff	Sitztiefe: 45 cm		
	 Bequem gepolsterter Muldensitz mit abgerundeter Vorderkante für bequemes Sitzen	Lehnenhöhe: 32 cm		
	 Stapelbar (2 Stück pro Stapel) ohne Armlehnen	Gesamthöhe: 85 cm		



► 48 h Lieferung

Produkt	Beschreibung	Maße	Artikelnr.	€
	Besucherstuhl Vierfuß	Sitzhöhe: 46 cm	► S-74-B5-SW	229,-
	 <p>Vierfußgestell in Stahl, Rundrohr Durchmesser 22 mm verchromt, mit Kunststoffgleiter</p>	Sitzbreite: 48 cm		
	 <p>Ergonomisch geformte Rückenlehne gepolster, Rückseite mit kaschiertem Stoff</p>	Sitztiefe: 45 cm		
	 <p>Bequem gepolsterter Muldensitz mit abgerundeter Vorderkante für bequemes Sitzen</p>	Lehnenhöhe: 32 cm		
	 <p>Stapelbar (2 Stück pro Stapel) ohne Armlehnen</p>	Gesamthöhe: 83 cm		



Zubehör Besucherstühle

▶ 48 h Lieferung

Produkt	Beschreibung	Artikelnr.	€
	1 Paar feste Armlehnen für Besucherstuhl Freischwinger und 4 Fuß	▶ S-74-BAL	89,-



Büro erfolgreich eingerichtet.



BÜRO-EINRICHTUNGEN

Felix Schneider GmbH • Alte Kölner Straße 100 • 40885 Ratingen

Lassen Sie sich individuell beraten, rufen Sie uns an
unter: 02102/9199-0 oder senden Sie uns eine Nachricht
an: info@felix-schneider-ratingen.de.

Beratung | Planung | Ausstellung | Verkauf | Montage | Logistik